

100% REISELUST



PÖSSL
das Original



2023

HANDMADE
IN GERMANY
SINCE 1989

D Line

TRENTA

summit summit summit
prime Shine

H Line





Willkommen beim Original. Willkommen bei PÖSSL.

Die Welt befindet sich im Wandel - auch die Reisewelt. Kontinuität und Stabilität sind die neuen Maßstäbe des mobilen Reisens. Als Urgestein bietet PÖSSL den Kastenwagenfans genau das: Qualität, Komfort und Innovation - Werte, auf die man bauen kann und mit denen man gerne unterwegs ist.

Diese Werte finden sich auch in der Produktion und Produktentwicklung wieder. Neueste Technologien wie Laserroboter und stetige Weiterentwicklung sind dabei nur zwei wichtige Faktoren.

Steigen Sie ein und reisen Sie mit PÖSSL - dem Original.



SEITE
6-13

D Line



D WIE DAUERGRINSEN

Von kompakt und wendig bis großzügig mit jeder Menge Platz:
Bei der D-Line finden Sie genau Ihren PÖSSL.

TAUCHEN SIE EIN IN DIE WELT VON PÖSSL!

TRENTA

SEITE
14-21



LA DOLCE VITA

Der Trenta klingt nicht nur nach Bella Italia, er ist auch ein
Statement für über 30 Jahre PÖSSL Erfahrung.



summit

summit
prime

summit
Shine

SEITE
22-39

GIPFEL MOBILER FREIHEIT

Egal ob Summit, Summit Prime oder Summit Shine - das einzigartige Raumgefühl der Summit Modelle lässt die Camper-Herzen höher schlagen.



SEITE
40-46

H line

AUF DER GANZEN WELT ZUHAUSE

Wer sich auf der ganzen Welt zu Hause fühlt, hat bei der H-Line sein ganz persönliches Zuhause gefunden. Drei Modelle lassen keine Wünsche offen.



D WIE DAUERGRINSEN



D line

Wer die PÖSSL D-Line wählt, hat auch die Wahl. Hier finden Sie für jeden Geschmack und Einsatz das passende Fahrzeug. Von kompakt und wendig bis großzügig mit jeder Menge Platz. Die D-Line hat genau Ihren PÖSSL.

D Line Highlights



STAUHAUM XXL

Unsere Heckbetten sind demontier-, klapp- und stapelbar. So einfach haben Sie immer den opti- und maximalen Stauraum.



AUFSTELLDACH

Optional bei vielen Modellen bestellbar: ein Schafdach für zusätzlich zwei Schlafplätze.
Liegefläche: 200 x 130 cm

GÄSTEZIMMER IN 3 SCHRITTEN

Optionale Bettverbreiterung für Sitzgruppe inkl. „Tischplatte alternativ“.



6.36 m
5.99 m
5.41 m

ROADCAMP R

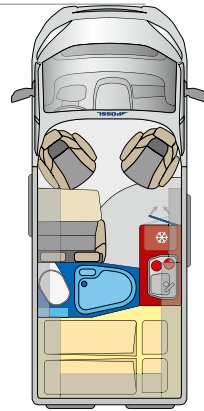

ROADCRUISER

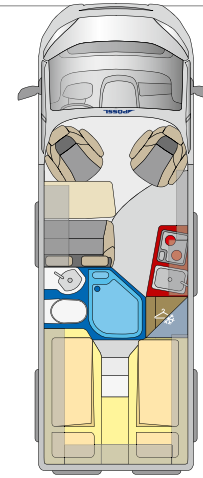

ROADCRUISER XL

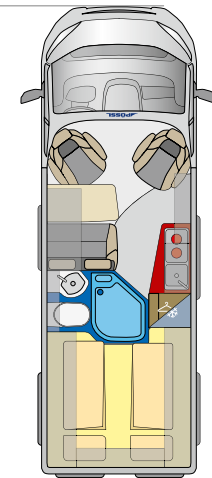

SEITE

9

10

11

ABMESSUNGEN in mm			
Länge (ca. Angabe)	5.413	6.358	6.358
Breite (ca. Angabe)	2.050	2.050	2.050
Höhe (ca. Angabe)	2.580	2.580	2.830
Radstand (ca. Angabe)	3.450	4.035	4.035
Innenhöhe (ca. Angabe)	1.905	1.905	2.130
GEWICHT UND ZULADUNG in kg			
zul. Gesamtgewicht (Serie)	3.500	3.500	3.500
Masse in fahrb. Zustand (ca.)*	2.720	2.970	3.060
Zuladung bei 20 ltr. Fahrwasser (ca.)	780	530	440
Anhängelast ungebr. / gebremst**	750 / 2.500**	750 / 2.500**	750 / 3.000

* Gewichtsangabe mit serienmäßig eingebautem Zubehör. Ab 165/180 PS + 40kg. Die Zuladung verändert sich durch den Einbau von Sonderausstattung. **Heavy/Maxi 750/3.000 kg

BORDTECHNIK			
Heizung	Truma Combi 4	Truma Combi 4	Truma Combi 4
Boilerinhalt in l (ca.)	10	10	10
Frischwassertank in l (ca.)	100	100	100
Abwassertank in l (ca.)	92	92	92
Gasflaschenkasten für (kg)	2 x 11	2 x 11	2 x 11
Ladegerät in A	18	18	18
Batterie	12V / 95 Ah	12V / 95 Ah	12V / 95 Ah
230 V-Steckdosen	2	2	2
Kühlschrank in l (Inhalt / davon Froster)	ca. 100 / 8	ca. 84 / 6	ca. 84 / 6
Absorber / Kompressor	Kompressor	Kompressor	Kompressor

AUSSTATTUNG WOHNBEREICH			
Kunststoff-Isolierfenster (Rollo)	4	6	6
Midi Heki m. Verdunkelung u. Moskitonetz	1	1	1
Mini Heki m. Verdunkelung u. Moskitonetz	-	1	1
Sitzplätze / Dreipunktgurte	4 / 4	4 / 4	4 / 4
Schlafplätze	2 (+1 optional)	2 (+1 optional)	2 (+1 optional)
Heckbett / Einzelbett in mm (ca.)	1.960 x 1.320/1.170	1.980/1.930 x 1.900	1.980/2.080 x 1.900
Querbett zur Schiebetüre in mm (ca., SA)	1.800 x 700	1.800 x 700	1.800 x 700
Zusatzbett im Heck (ca., SA)	-	-	-
Mögliche Isofix Anbindungen	-	2	2



Extra Schlafzimmer

Mit zusätzlichen Staufächern im Kopfbereich

Praktisches Raumbad

Mehr Platz im Bad und gleichzeitig Raumteiler

Elegance Ausführung (optional)

Wohnwelt Marais, Tischplatte alternativ (optional)



ROADCAMP R

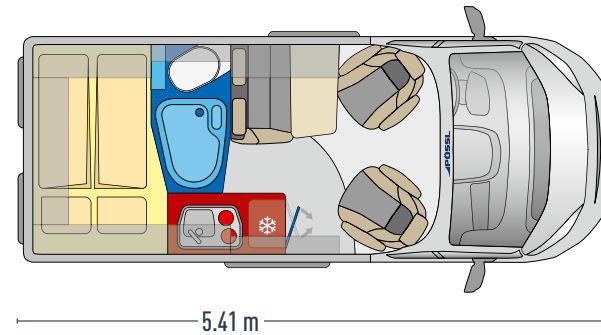

- Extra kurzes Fahrzeug – perfekter Alltagsbegleiter ✓
- Mit praktischem Klappwaschbecken im Bad für mehr Platz ✓
- Die beidseitig angeschlagene Kühlschranktür ermöglicht Ihnen den Zugriff von außen und innen ✓



ROADCRUISER



LOOK INSIDE

360°

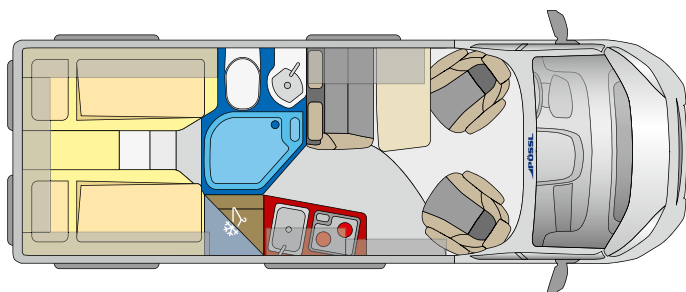

6.36 m

- ✓ Hochgesetzter Kühlschrank – besonders bequem zu erreichen. Optional auch mit Slimtower
- ✓ Bequeme Sitzgruppe für bis zu vier Personen
- ✓ Flexibles Raumbad mit hochwertigem Rollo – auch hervorragend als Raumteiler geeignet
- ✓ Großzügige Einzelbetten für Schlafkomfort wie zu Hause

Elegance Ausführung (optional)

Wohnwelt Marais, Tischplatte alternativ (optional)

Extra große Küchenzeile

Mit ebenso extra großem Kühlschrank



Zentrales Raumbad

Badezimmer und gleichzeitig Raumtrenner





D line

ROADCRUISER XL



LOOK INSIDE

360°

Großes Duschbad
Komfort fast wie zu Hause

Küchenzeile
Mit hochgesetztem Kühlschrank und großzügigem Kleiderschrank

Elegance Ausführung (optional)
Wohnwelt Marais, Tischplatte alternativ (optional)

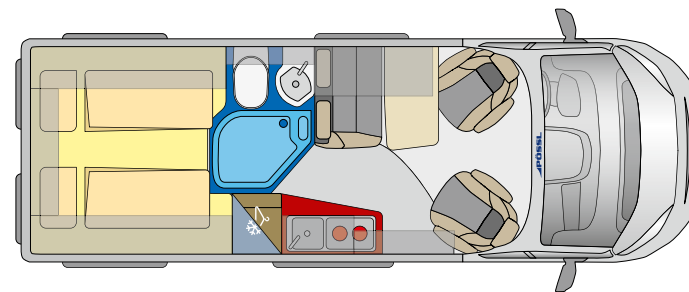

6.36 m

- Separat abgetrenntes Bad ✓
- Wahres Stauraumwunder mit vielen Fächern und Schränken ✓
- Besonders geeignet für große Camper durch Bettenmaß von 208 cm ✓
- Mit besonders großzügigem Raumgefühl durch eine Innenstehhöhe von 213 cm ✓





ELEGANCE AUSFÜHRUNG

Holzdekor Dakota Eiche mit Ambienteklappe und Serienwohnwelt Marais.

WOHNWELTEN

(je nach Ausführung in Serie / optional)



WOHNWELT TIMELESS



WOHNWELT MARAIS



WOHNWELT SILVER



WOHNWELT LIMETTE

LA DOLCE VITA



TRENTA

PÖSSL Trenta. Bereit für die nächsten 30 Jahre. Der Trenta klingt nicht nur nach Dolce Vita und Bella Italia – er ist auch ein Statement für 30 Jahre Erfahrung im Bau von intelligenten kompakten Reisemobilen. Mit seinem offenen Wohnraum-Konzept bietet er eine Kopf- und Bewegungsfreiheit wie bei integrierten Reisemobilen. Das einzigartige Licht- sowie exklusive Designkonzept machen den Trenta zu einem ganz besonderen Vertreter seiner Art. Wie seine Besitzer.

TRENTA Highlights



SLIM KÜCHE

in modernem Design mit Arbeitsfläche in optimaler Arbeitshöhe.



EINZIGARTIGES LICHTKONZEPT

Dachschränke mit indirekter Beleuchtung.



MEHR RAUMGEFÜHL

Offener Fahrerhaushimmel mit zusätzlichen hinterleuchteten Staufächern.



HOCHWERTIGE WANDVERKLEIDUNG

in der Sitzgruppe und im Schlafbereich (nur Trenta 640) für ein besonderes Wohnklima.



BICOLOR-KLAPPEN

Sie unterstreichen das moderne Design.



EIGENES INNENDESIGN

Dekor Tiberino mit abgestimmten Sonderpolstern Pacco.



AUSSENDESIGN

Abgestimmte Beklebung und Bullaugen runden das edle Design im Exterieur ab (optional, bei Trenta 640 Serie).

TRENTA 540 R

TRENTA 600

TRENTA 600 R

TRENTA 640

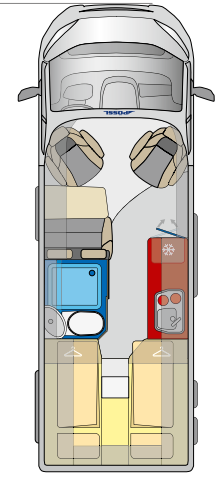
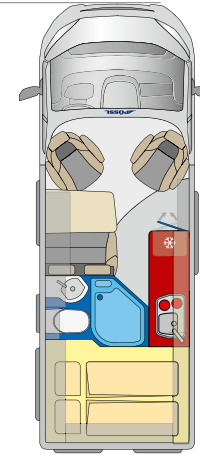
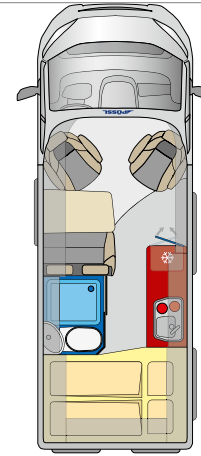
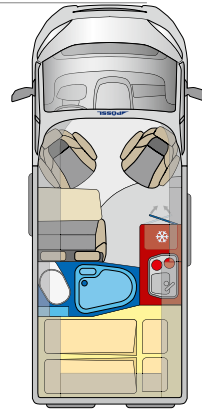
6.36 m
5.99 m
5.41 m

SEITE

17

18

19

20

ABMESSUNGEN in mm

Länge (ca. Angabe)	5.413	5.998	5.998	6.358
Breite (ca. Angabe)	2.050	2.050	2.050	2.050
Höhe (ca. Angabe)	2.580	2.580	2.580	2.580
Radstand (ca. Angabe)	3.450	4.035	4.035	4.035
Innenhöhe (ca. Angabe)	1.905	1.905	1.905	1.905

GEWICHT UND ZULADUNG in kg

zul. Gesamtgewicht (Serie)	3.500	3.500	3.500	3.500
Masse in fahr. Zustand (ca.)*	2.720	2.820	2.820	2.970
Zuladung bei 20 ltr. Fahrwasser (ca.)	780	680	680	530
Anhängelast ungebr. / gebremst**	750 / 2.500**	750 / 2.500**	750 / 2.500**	750 / 2.500**

* Gewichtsangabe mit serienmäßig eingebautem Zubehör. Ab 165/180 PS + 40 kg. Die Zuladung verändert sich durch den Einbau von Sonderausstattung. ** Heavy/Maxi 750/3.000 kg

BORDTECHNIK

Heizung	Truma Combi 4	Truma Combi 4	Truma Combi 4	Truma Combi 4
Boilerinhalt in l (ca.)	10	10	10	10
Frischwassertank in l (ca.)	100	100	100	100
Abwassertank in l (ca.)	92	92	92	92
Gasflaschenkasten für (kg)	2 x 11	2 x 11	2 x 11	2 x 11
Ladegerät in A	18	18	18	18
Batterie	12V / 95 Ah	12V / 95 Ah	12V / 95 Ah	12V / 95 Ah
230 V-Steckdosen	2	2	2	2
Kühlschrank in l (Inhalt / davon Froster)	ca. 100 / 8	ca. 100 / 8	ca. 100 / 8	ca. 100 / 8
Absorber / Kompressor	Kompressor	Kompressor	Kompressor	Kompressor

AUSSTATTUNG WOHNBEREICH

Kunststoff-Isolierfenster (Rollo)	4	5	5	3 + 2 Bullaugen
Midiheki m. Verdunkelung u. Moskitonetz	1	1	1	1
Miniheki m. Verdunkelung u. Moskitonetz	-	1	1	1
Sitzplätze / Dreipunktgurte	4 / 4	4 / 4	4 / 4	4 / 4
Schlafplätze	2 (+1 optional)	2 (+1 optional)	2 (+1 optional)	2 (+1 optional)
Heckbett / Einzelbett in mm (ca.)	1.960 x 1.320/1.170	1.960/1.470 x 1.300	1.960/1.570 x 1.535	1.903/1.769 x 1.900
Querbett zur Schiebetüre in mm (ca., SA)	1.800 x 700	1.800 x 700	1.800 x 700	1.800 x 700
Zusatzbett im Heck (ca., SA)	-	-	-	-
Mögliche Isofix Anbindungen	-	1	1	1



TRENTA

TRENTA 540 R



Praktische Badlösung

Raumbad mit hochklappbarem Waschbecken

Sitzgruppe für vier Personen

Tischplatte alternativ (optional)

Praktische Küche

Der Kühlschrank verfügt über zwei Scharniere und kann so in beide Richtungen geöffnet werden

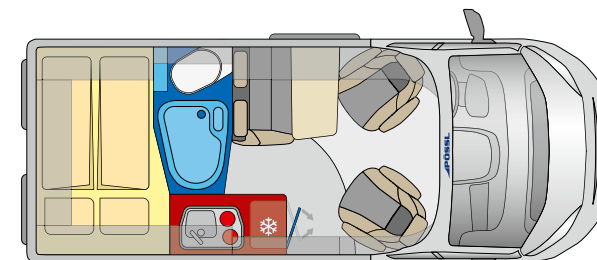

5.41 m



- Kompaktes Fahrzeug für den Alltag ✓
- Praktisches Raumbad für mehr Platz ✓
- Gemütliche Sitzgruppe für bis zu vier Personen ✓
- Beidseitig angeschlagener Kühlschrank lässt sich von innen und außen öffnen ✓

TRENTA



TRENTA 600



LOOK INSIDE

360°

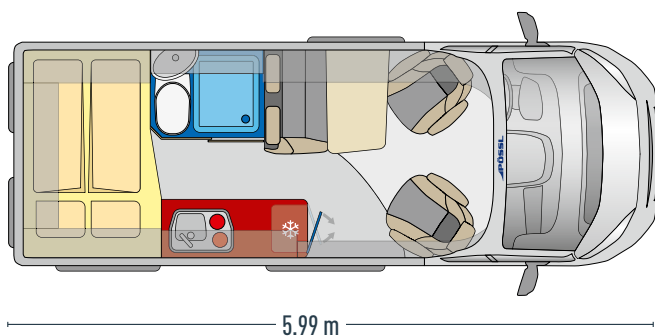

- ✓ Praktische und platzsparende Holzschiebetür
- ✓ Großzügiges und offenes Raumkonzept
- ✓ Kühlschrank mit herausnehmbarem Frosterfach und in beide Richtungen zu öffnen
- ✓ Sitzbank aus ergonomischem Formpolster



Nobles Ambiente
Tischplatte alternativ (optional)

Großzügiges Bad
Mit großem Spiegel bietet es alle Annehmlichkeiten

Komfortables Schlafen
Großes Doppelbett im Heck





TRENTA

TRENTA 600 R



Komfortables Schlafen
Großes Doppelbett im Heck

Praktisches Raumbad
sorgt für mehr Platz und dient zusätzlich als Raumteiler

Gemütliche Sitzgruppe
Das Holzdekor Tiberino harmoniert bestens mit den hochwertigen Bicolor-Klappen, Tischplatte alternativ (optional)

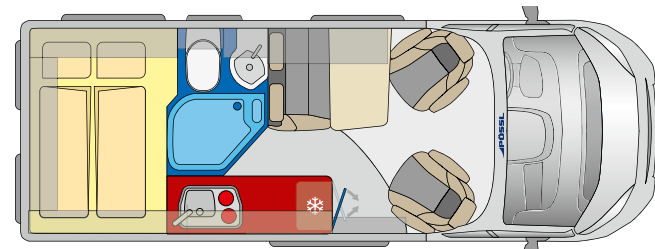

5,99 m



- Praktisches Raumbad sorgt für mehr Platz ✓
- Großzügiges und offenes Raumkonzept ✓
- Sitzbank aus ergonomischem Formpolster ✓
- Beidseitig angeschlagener Kühlschrank lässt sich von innen und außen öffnen ✓

TRENTA



TRENTA 640



LOOK INSIDE

360°

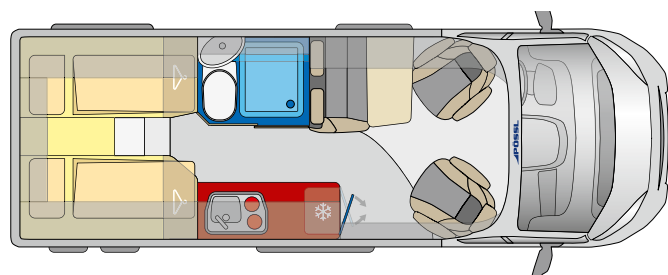

6.36 m

- ✓ Praktische und platzsparende Holzschiebetür
- ✓ Großzügiges und offenes Raumkonzept
- ✓ Kühlschrank mit herausnehmbarem Frosterfach und in beide Richtungen zu öffnen
- ✓ Sitzbank aus ergonomischem Formpolster



Nobles Ambiente

Das Holzdekor Tiberino harmoniert bestens mit den hochwertigen Bicolor Klappen, Tischplatte alternativ (optional)

Schlafen wie Zuhause

Der gesamte Schlafbereich ist mit hochwertigen Wandverkleidungen ausgestattet

Optimaler Zugriff

Der Kühlschrank verfügt über zwei Scharniere und kann so in beide Richtungen geöffnet werden





GIPFEL MOBILER FREIHEIT



summit

summit
prime

summit
Shine

Mit dem Summit präsentierte PÖSSL 2016 eines der ersten Reisemobile auf Kastenwagenbasis mit Schwenkbad und einem einzigartigen Raumkonzept und startete somit den "Aufstieg" auf den Gipfel der mobilen Freiheit. Wer es noch exklusiver mag, als es der Summit schon ist, der wählt den Summit Prime auf dem Weg nach oben. Mit dem Summit Shine ist PÖSSL auf dem Gipfel angekommen und lässt ihn „erstrahlen“!

summit Highlights



RAHMENFENSTER

Fest verbaute Rahmenfenster sind in dieser Fahrzeugkategorie ein Novum. Qualität im Detail. Ein Must-Have.



KINDERSITZBEFESTIGUNG

Alle Sitzbänke auch mit Isofix (optional)

SCHWENKBAD

Die schwenkbare Wand und die drehbare Toilette mit kratzfestem Ceramic-Inlay schaffen viel zusätzlichen Platz im Bad. Ablage in der Schwenkwand mit Sanitärpaket erhältlich.



ERWEITERUNG DER SITZBANK MIT DRITTEM SITZ

Aus Zwei mach Drei: Die Sitzbank lässt sich im Handumdrehen durch einen Zusatzsitz zu einer Dreierbank erweitern (optional nur ab Werk bestellbar).



SCHUBLADEN-SCHARNIERE MIT SOFTEINZUG

Kleine Küche ganz groß: mit einem Komfort wie zu Hause.



EASY MOVE TISCH (NUR BEI 540)

Der praktisch verstaubare Easy Move Tisch sorgt für mehr Beinfreiheit und mehr Sicherheit während der Fahrt.

SUMMIT 540

SUMMIT 600

SUMMIT 640

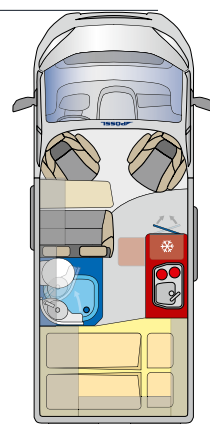
6.36 m
5.99 m
5.41 m

SEITE

25

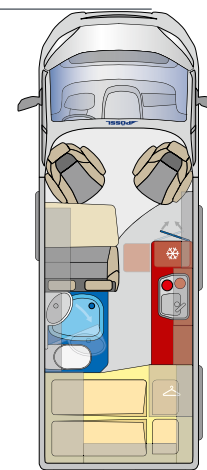

26

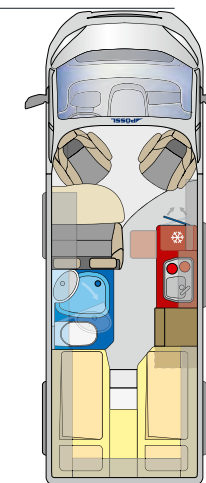

27

ABMESSUNGEN in mm

Länge (ca. Angabe)	5.413	5.998	6.358
Breite (ca. Angabe)	2.050	2.050	2.050
Höhe (ca. Angabe)	2.580	2.580	2.580
Radstand (ca. Angabe)	3.450	4.035	4.035
Innenhöhe (ca. Angabe)	1.905	1.905	1.905

GEWICHT UND ZULADUNG in kg

zul. Gesamtgewicht (Serie)	3.500	3.500	3.500
Masse in fahrb. Zustand (ca.)*	2.680	2.835	2.960
Zuladung bei 20 ltr. Fahrwasser (ca.)	820	665	540
Anhängelast ungebr. / gebremst**	750 / 2.500**	750 / 2.500**	750 / 2.500**

* Gewichtsangabe mit serienmäßig eingebautem Zubehör. Ab 165/180 PS + 40 kg. Die Zuladung verändert sich durch den Einbau von Sonderausstattung. ** Heavy/Maxi 750/3.000 kg

BORDTECHNIK

Heizung	Truma Combi 4	Truma Combi 4	Truma Combi 4
Boilerinhalt in l (ca.)	10	10	10
Frischwassertank in l (ca.)	85	100	100
Abwassertank in l (ca.)	100	100	100
Gasflaschenkasten für (kg)	1 x 11 und 1 x 5	1 x 11 und 1 x 5	2 x 11
Ladegerät in A	16	16	16
Batterie	12V / 95 Ah	12V / 95 Ah	12V / 95 Ah
230 V-Steckdosen	2 / 1	2 / 1	2 / 1
Kühlschrank in l (Inhalt / davon Froster)	ca. 100 / 8	ca. 100 / 8	ca. 100 / 8
Absorber / Kompressor	Kompressor	Kompressor	Kompressor

AUSSTATTUNG WOHNBEREICH

Fenster Wohnraum	4	5	4
Dachhaube m. Verdunklungsrollo	2	3	3
Sitzplätze / Dreipunktgurte	4 / 4	4 / 4	4 / 4
Schlafplätze	2 (+1 optional)	2 (+1 optional)	2 (+1 optional)
Heckbett in mm (ca.)	1.960 x 1.200/1.410	1.960 x 1.560/1.430	2.000/1.900 x 800 / alternativ: 2.000/1.900 x 1.900
Querbett zur Schiebetüre in mm (ca., SA)	1.800 x 500	1.800 x 700	1.800 x 700
Mögliche Isofix Anbindungen	1	2	2



Holzdekor Eiche Kupfer Bora (optional)

Wohnwelt Mindoro (optional), Tisch Easy Move mit Travelfunktion

Küche mit Kompressorkühlschrank

Zwei Scharniere erleichtern den Zugriff von innen und außen

Schwenkbad

mit indirekter Beleuchtung



SUMMIT 540

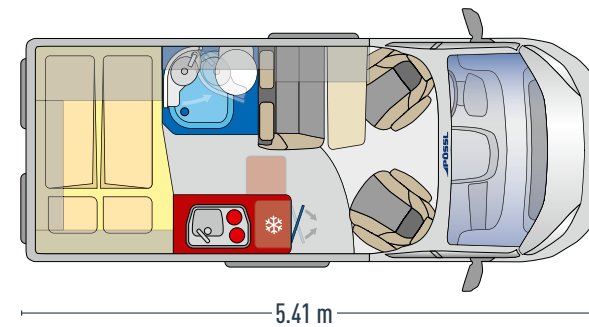

- Mehr Platz beim Reisen in der Sitzgruppe dank Easy Move Tisch ✓
- Sitzbank aus ergonomischem Formpolster ✓

summit

summit



AUCH ALS PLUS-SONDERMODELL ERHÄLTlich



SUMMIT 600



LOOK INSIDE

360°

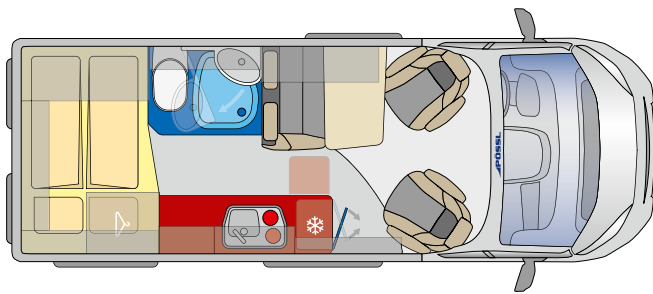

5.99 m

- ✓ Clevere Room-in-Room-Lösung durch Schwenkbad
- ✓ Kühlschrank mit herausnehmbarem Frosterfach und in beide Richtungen zu öffnen

Holzdekor Eiche Kupfer Bora (optional)

Wohnwelt Mindoro (optional), Tischplatte alternativ (optional)

Komfortables Schlafen

Großes Doppelbett im Heck

Bequeme Sitzgruppe

Für gesellige Runden bis zu vier Personen





summit

SUMMIT 640



Kulinarisches und praktisches Design
Die extra große Küchenzeile mit großem 100-l-Kühlschrank für lokale und heimische Genüsse auf Reisen

Königlich schlafen
Zwei große Einzelbetten im Heck für geruhsame Nächte in Hotelqualität

Holzdekor Eiche Kupfer Bora (optional)
Wohnwelt Mindoro (optional), Tischplatte alternativ (optional)

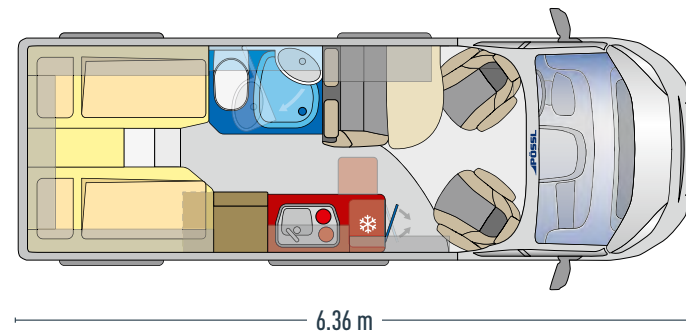

Großzügiges und offenes Raumkonzept ✓
Hochwertige Rahmenfenster für eine besonders automotive Optik ✓



FRONTSCHIEBEN VERDUNKELUNG

Von unten nach oben: größeres Sichtfeld nach vorne und größere Privatsphäre. Halb geschlossen kann jeder raus-, aber keiner reinschauen.

SKYROOF®

Aufstellbares SkyRoof® mit Fliegengitter und Verdunkelung.

EINZIGARTIGES AMBIENTE

Baldachin mit indirekter Beleuchtung und zusätzlichen LEDs sorgen für optimale Ausleuchtung in der Sitzgruppe.



KÜHLSCHRANKTÜR

Die beidseitig angeschlagene Kühlschranktür ermöglicht den Zugriff von außen und innen.

NEUES PRIME LICHTKONZEPT

Das eigens für den Prime entwickelte Lichtkonzept sorgt für ein angenehmes Wohlfühlambiente.

SKYROOF® VON INNEN

Einzigtiges offenes Wohnraumkonzept mit viel Kopf- und Bewegungsfreiheit wie in einem integrierten Reisemobil.

SUMMIT PRIME 540

SUMMIT PRIME 600

SUMMIT PRIME 640

6.36 m

5.99 m

5.41 m

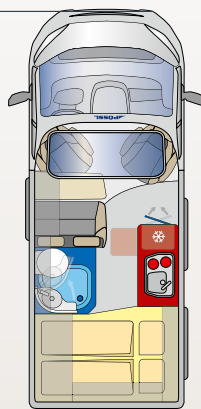

30

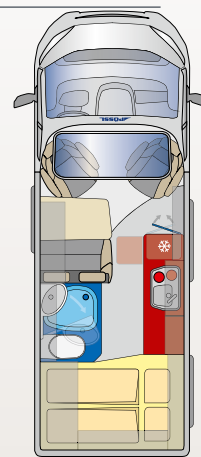

31

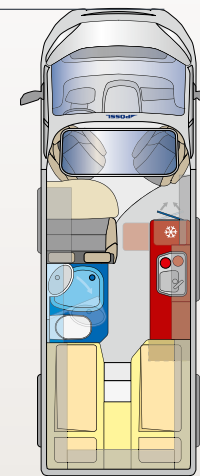

32

SEITE

ABMESSUNGEN in mm

Länge (ca. Angabe)	5.413	5.998	6.358
Breite (ca. Angabe)	2.050	2.050	2.050
Höhe (ca. Angabe)	2.580	2.580	2.580
Radstand (ca. Angabe)	3.450	4.035	4.035
Innenhöhe (ca. Angabe)	1.905	1.905	1.905

GEWICHT UND ZULADUNG in kg

zul. Gesamtgewicht (Serie)	3.500	3.500	3.500
Masse in fahr. Zustand (ca.)*	2.695	2.890	3.010
Zuladung bei 20 ltr. Fahrwasser (ca.)	805	610	490
Anhängelast ungebr. / gebremst**	750 / 2.500**	750 / 2.500**	750 / 2.500**

* Gewichtsangabe mit serienmäßig eingebautem Zubehör. Ab 165/180 PS + 40 kg. Die Zuladung verändert sich durch den Einbau von Sonderausstattung. ** Heavy/Maxi 750/3.000 kg

BORDTECHNIK

Heizung	Truma Combi 4	Truma Combi 4	Truma Combi 4
Boilerinhalt in l (ca.)	10	10	10
Frischwassertank in l (ca.)	85	100	100
Abwassertank in l (ca.)	100	100	100
Gasflaschenkasten für (kg)	1 x 11 und 1 x 5	1 x 11 und 1 x 5	2 x 11
Ladegerät in A	16	16	16
Batterie	12V / 95 Ah	12V / 95 Ah	12V / 95 Ah
230 V-Steckdosen	2 / 1	2 / 1	2 / 1
Kühlschrank in l (Inhalt / davon Froster)	ca. 100 / 8	ca. 100 / 8	ca. 100 / 8
Absorber / Kompressor	Kompressor	Kompressor	Kompressor

AUSSTATTUNG WOHNBEREICH

Fenster Wohnraum	5	5	4
Dachhaube m. Verdunkelungsrollo	2	3	3
Sitzplätze / Dreipunktgurte	4 / 4	4 / 4	4 / 4
Schlafplätze	2 (+1 optional)	2 (+1 optional)	2 (+1 optional)
Heckbett in mm (ca.)	1.960 x 1.200/1.410	1.960 x 1.560/1.430	2.000/1.900 x 800 / alternativ: 2.000/1.900 x 1.900
Querbett zur Schiebetüre in mm (ca., SA)	1.800 x 500	1.800 x 700	1.800 x 700
Mögliche Isofix Anbindungen	1	2	2

SUMMIT PRIME IM ÜBERBLICK

Summit
prime



SUMMIT PRIME 540



LOOK INSIDE

360°

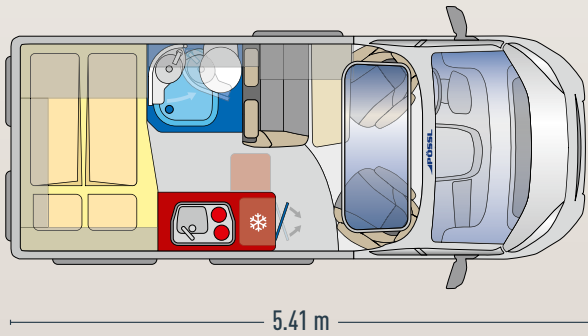

Modernes Ambiente

Holzdekor Palisander, Wohnwelt Samba (optional)

Küche mit Kompressorkühlschrank

Zwei Scharniere erleichtern den Zugriff von innen und außen

Bequeme Sitzgruppe

Easy Move Tisch mit Travelfunktion



- ✓ Easy Move Tisch mit Travelfunktion
- ✓ Leuchten unter Dachschrank mit Nachtlichtfunktion



Nobles Ambiente

Holzdekor Palisander, Wohnwelt Samba (optional)

Großzügiges Schwenkbad

Unsere Premium-Badlösung der Luxusklasse



Schlafen wie zu Hause

Im größten Doppelbett seiner Klasse (1.960 mm x 1.600 / 1.470 mm)



SUMMIT PRIME 600

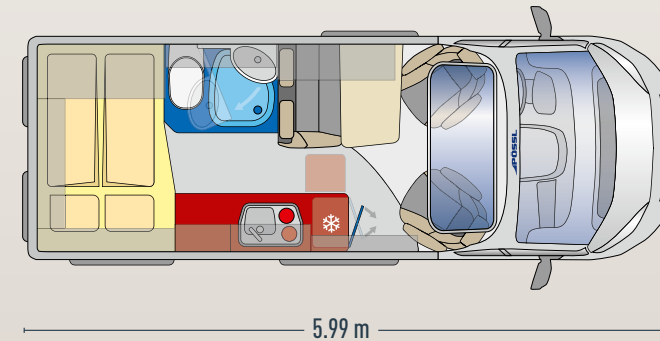

Clevere Room-in-Room-Lösung durch Schwenkbad ✓
Großzügiges und offenes Raumkonzept durch SkyRoof® ✓

Extra große Sitzgruppe

Mit ergonomischem Formpolster, Tisch mit Ausdrehteil (optional)

summit
prime



LOOK INSIDE

360°

SUMMIT PRIME 640

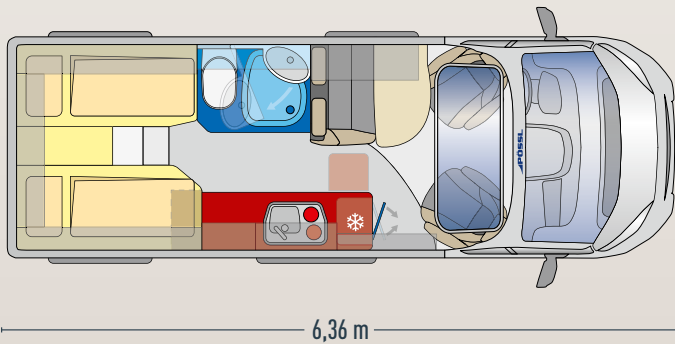

Modernes Ambiente

Holzdekor Palisander, Wohnwelt Samba (optional)

Küche mit Kompressorkühlschrank

Zwei Scharniere erleichtern den Zugriff von innen und außen

Königlich schlafen

Zwei große Einzelbetten im Heck für geruhliche Nächte in Hotelqualität

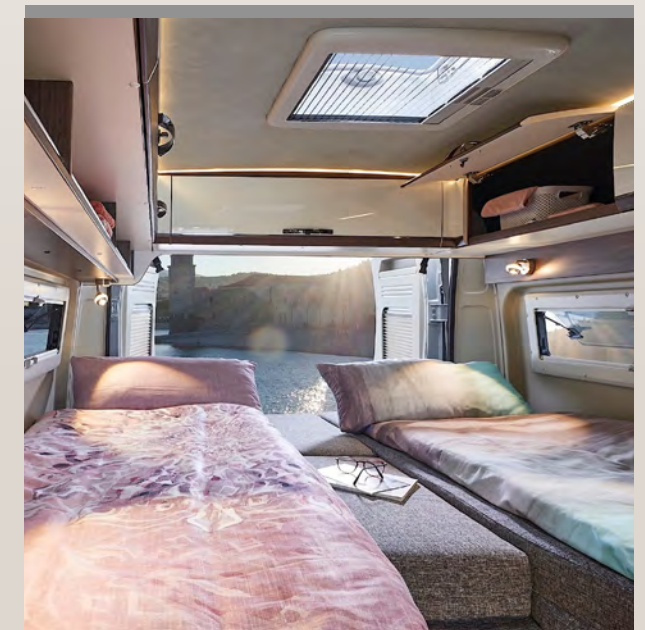

- ✓ Raumgefühl wie in einem integrierten Reisemobil
- ✓ Sitzbank aus ergonomischem Formpolster
- ✓ Hochwertige Rahmenfenster für eine besonders automotiv Optik





FLEXIBLE STAUARAUMLÖSUNG

Je nach Belieben lässt sich die Ablage des MultiRoofs (optional) ohne Aufwand herunterklappen und sorgt für mehr Staufläche über dem Fahrerhaus. Sollte die Ablage nicht benötigt werden, kann diese einfach nach oben geklappt oder komplett entnommen werden.



HOCHWERTIGE LICHTSCHIENE

Die passenden Spots und USB-Steckdosen der Lichtschiene in Anthrazit sorgen für ein besonders modernes Design.

OBERSCHRÄNKE MIT VIEL PLATZ

Die Reling in den Oberschränken sichert große und schwere Ladung zusätzlich, die optisch durchlaufenden LED-Streifen in den Klappen sorgen für noch mehr Licht.

INNOVATIVE SITZGRUPPE

Einzelsitz samt Erweiterung für Einhängesitz (optional) oder Platz für bis zu fünf Personen dank optionaler Sitzbank 2+1.

EASY MOVE TISCH

Dank der Travel Funktion lässt sich der Tisch praktisch verstauen und schafft mehr Beinfreiheit (Summit Shine 540 und 600L).

SUMMIT SHINE 540

SUMMIT SHINE 600

SUMMIT SHINE 600L

SUMMIT SHINE 640

6.36 m

5.99 m

5.41 m

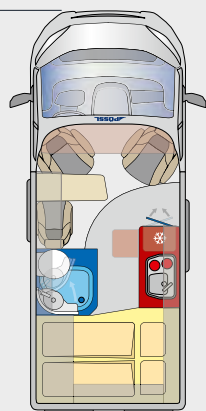

36

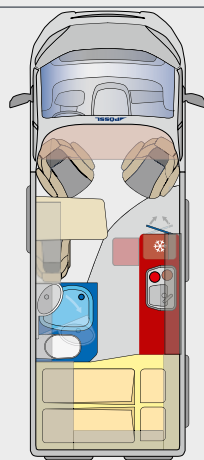

37

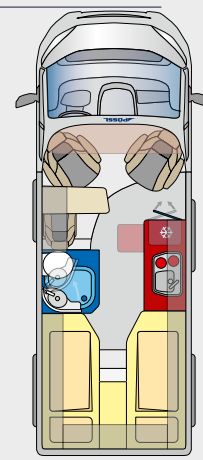

37

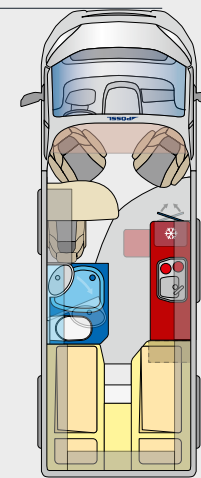

38

SEITE

ABMESSUNGEN in mm

Länge (ca. Angabe)	5.413	5.998	5.998	6.358
Breite (ca. Angabe)	2.050	2.050	2.050	2.050
Höhe (ca. Angabe)	2.580	2.580	2.580	2.580
Radstand (ca. Angabe)	3.450	4.035	4.035	4.035
Innenhöhe (ca. Angabe)	1.905	1.905	1.905	1.905

GEWICHT UND ZULADUNG in kg

zul. Gesamtgewicht (Serie)	3.500	3.500	3.500	3.500
Masse in fahrh. Zustand (ca.)*	2.695	2.835	2.890	2.960
Zuladung bei 20 ltr. Fahrwasser (ca.)	805	665	610	540
Anhängelast ungebr. / gebremst**	750 / 2.500**	750 / 2.500**	750 / 2.500**	750 / 2.500**

* Gewichtsangabe mit serienmäßig eingebautem Zubehör. Ab 165/180 PS + 40 kg. Die Zuladung verändert sich durch den Einbau von Sonderausstattung. ** Heavy/Maxi 750/3.000 kg

BORDTECHNIK

Heizung	Truma Combi 4	Truma Combi 4	Truma Combi 4	Truma Combi 4
Boilerinhalt in l (ca.)	10	10	10	10
Frischwassertank in l (ca.)	85	100	100	100
Abwassertank in l (ca.)	100	100	100	100
Gasflaschenkasten für (kg)	1 x 11 und 1 x 5	1 x 11 und 1 x 5	1 x 11 und 1 x 5	2 x 11
Ladegerät in A	16	16	16	16
Batterie	12V / 95 Ah	12V / 95 Ah	12V / 95 Ah	12V / 95 Ah
230 V-Steckdosen	2 / 1	2 / 1	2 / 1	2 / 1
Kühlschrank in l (Inhalt / davon Froster)	ca. 100 / 8	ca. 100 / 8	ca. 100 / 8	ca. 100 / 8
Absorber / Kompressor	Kompressor	Kompressor	Kompressor	Kompressor

AUSSTATTUNG WOHNBEREICH

Fenster Wohnraum	4	5	4	4
Dachhaube m. Verdunklungsrollo	2	3	3	3
Sitzplätze / Dreipunktgurte	3 / 3 (+1 optional) oder / 4 / 4 (+1 optional)	3 / 3 (+1 optional) oder / 4 / 4 (+1 optional)	3 / 3 (+1 optional) oder / 4 / 4 (+1 optional)	3 / 3 (+1 optional) oder / 4 / 4 (+1 optional)
Schlafplätze	2 (+1 optional)	2 (+1 optional)	2 (+1 optional)	2 (+1 optional)
Heckbett in mm (ca.)	1.960 x 1.200/1.410	1.960 x 1.560/1.430	2.000/1.800 x 800 / alternativ: 2.000/1.800 x 1.900	2.000/1.900 x 800 / alternativ: 2.000/1.900 x 1.900
Drittes Bett in mm (ca., SA)	1.600 x 720/650 x 100	1.600 x 720/650 x 100	1.600 x 720/650 x 100	1.600 x 720/650 x 100
Mögliche Isofix Anbindungen	1	2	1	2

SUMMIT SHINE IM ÜBERBLICK

Summit
Shine



LOOK INSIDE

360°

SUMMIT SHINE 540

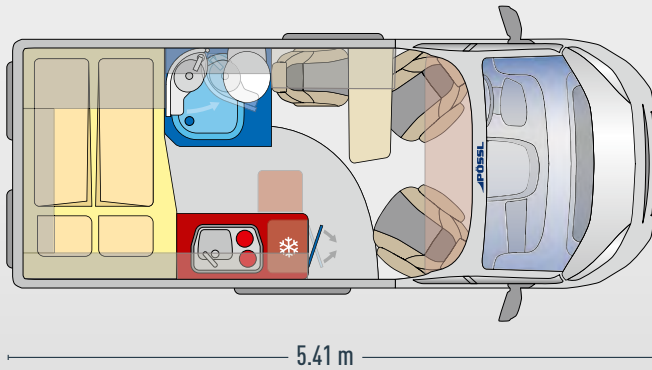

- ✔ Atmosphärische Beleuchtung im ganzen Wohnraum
- ✔ Einladende Sitzgruppe mit Easy Move Tisch inkl. Travelfunktion

Holzdekor Mokka

Wohnwelt Grigio Lucente, Easy Move Tisch mit Travel Funktion

Küche mit Kompressorkühlschrank

Mehr Arbeitsfläche dank klappbarem Brett





01

01

Holzdekor Mokka

Wohnwelt Grigio Lucente, komfortabler Tisch mit Ausdrehteil

02

Gemütliches Querbett

für kuschelige Stunden



02

- ✓ Flexible Sitzplatzgestaltung durch Einzelsitz und Zweier-Sitzbank jeweils mit Erweiterungsoption

- ✓ Geräumiges Schwenkbad für mehr Platz

SUMMIT SHINE 600

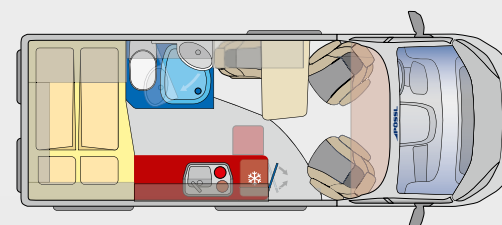

5.99 m



LOOK INSIDE



01

01

Holzdekor Mokka

Wohnwelt Grigio Lucente, Easy Move Tisch mit Travel Funktion

02

Großzügiges Längsbett

auf kompakter Fahrzeuglänge

SUMMIT SHINE 600 L

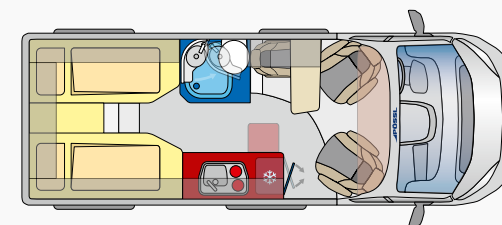

5.99 m

- ✓ Hochwertige Lichtschiene in Anthrazit mit passenden Spots und USB-Steckdosen

- ✓ Schlafkomfort im Längsbett auf 6 Meter Fahrzeuglänge



LOOK INSIDE

360°

summit
Shine



SUMMIT SHINE 640



LOOK INSIDE

360°

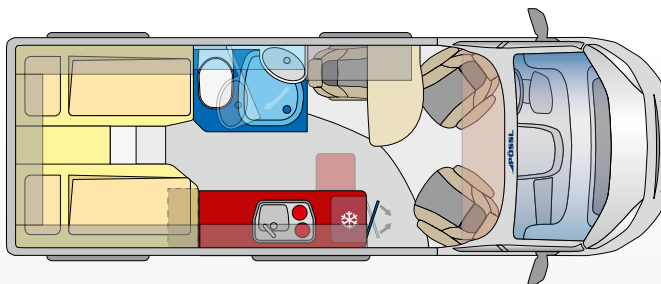

6,36 m

- ✓ Offenes Fahrerhaus und Stauraumwunder in einem: MultiRoof mit optionaler Ablage
- ✓ Besonders heller Innenraum dank Lichtschiene und indirekt leuchtende Stauraumklappen

Holzdekor Mokka

Wohnwelt Grigio Lucente, komfortabler Tisch mit Ausdrehteil

Praktisch und innovativ

Großes Schwenkbad



DEKOR



**SERIENDEKOR SUMMIT
ROSENHOLZ**



**ALTERNATIV HOLZDEKOR SUMMIT
EICHE KUPFER BORA**



**SERIENDEKOR SUMMIT PRIME
PALISANDER**



**SERIENDEKOR SUMMIT SHINE
MOKKA**

WOHNWELTEN



WOHNWELT MINDORO (SERIE BEI SUMMIT PRIME)



WOHNWELT SAMBA



**WOHNWELT ORIGINAL CAPTAIN CHAIR
(SERIE BEI SUMMIT)**



**WOHNWELT GRIGIO LUCENTE
(SERIE BEI SUMMIT SHINE)**

AUF DER GANZEN WELT ZUHAUSE



Hline

Die Welt entdecken - mit einem Reisemobil, das in Sachen Platzangebot und Qualität unschlagbar ist. Und das zum absolut fairen Preis. Willkommen bei der H-Line - gebaut für alle, für die der Weg das Ziel ist. Gebaut für die (sehr) große Reisefreiheit.

H line Highlights



RAHMENFENSTER

Fest verbaute Rahmenfenster sind in dieser Fahrzeugkategorie ein Novum und setzen ein klares Zeichen für unser Qualitätsverständnis.



HUBBETT FAHRERHAUS-BEREICH

Die Innenwände sind mit hochwertigem und schützendem Knautschvelour verkleidet.



KÜHLSCHRANKTÜRE

Die beidseitig angeschlagene Kühlschranktüre ermöglicht Ihnen flexiblen Zugriff.



HOCHWERTIGER MÖBELBAU

Alle Möbel im Fahrzeug werden in unserer Manufaktur in Deutschland gefertigt.



NUR ZWIN VARIO SCHWENKBAD

Sorgt für mehr Raumgefühl und Platz.



5. SITZ (OPTIONAL BEI VARIO 545/ 2WIN VARIO)

Durch die Erweiterung der Sitzbank werden aus zwei im Handumdrehen drei Plätze.



ZWIN VARIO

Heckfenster im Hochdach (optional),
Fenster Hecktüre (optional)



VARIO 545

Heckfenster im Hochdach (optional),
Fenster Hecktüre (optional), Heckbett
(optional)



CONCORDE COMPACT

Heckfenster im
Hochdach (optional)

Die Stauraumwunder

VARIO 545

CONCORDE COMPACT

ZWIN VARIO

5.99 M

5.41 M

Jede Menge Platz an den schönsten Plätzen der Welt.

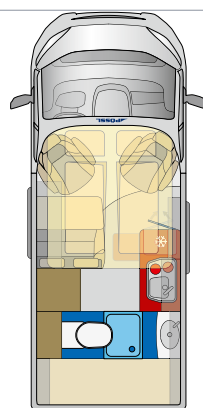

43

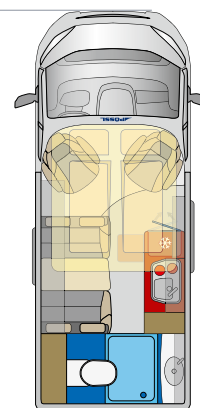

44

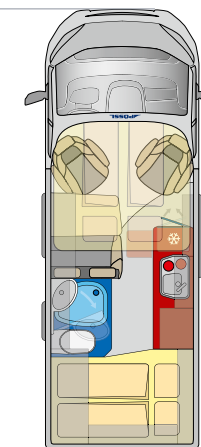

45

SEITE

ABMESSUNGEN in mm			
Länge (ca. Angabe)	5.413	5.413	5.998
Breite (ca. Angabe)	2.050	2.050	2.050
Höhe (ca. Angabe)	3.120	3.120	3.120
Radstand (ca. Angabe)	3.450	3.450	4.035
Innenhöhe (ca. Angabe)	2.450	2.450	2.450
GEWICHT UND ZULADUNG in kg			
zul. Gesamtgewicht (Serie)	3.500	3.500	3.500
Masse in fahrbr. Zustand (ca.)*	2.843	2.823	2.999
Zuladung bei 20 ltr. Fahrwasser (ca.)	657	677	501
Anhängelast ungebr. / gebremst**	750/2.500	750/2.500	750/2.500

* Gewichtsangabe mit serienmäßig eingebautem Zubehör. Ab 165/180 PS + 40 kg. Die Zuladung verändert sich durch den Einbau von Sonderausstattung. **Heavy/Maxi 750/3.000 kg

BORDTECHNIK			
Heizung	Truma Combi 4	Truma Combi 4	Truma Combi 4
Boilerinhalt in l (ca.)	10	10	10
Frischwassertank in l (ca.)	75	75	100
Abwassertank in l (ca.)	80	80	80
Gasflaschenkasten für (kg)	2 x 11	2 x 11	2 x 11
Ladegerät in A	16	16	16
Batterie	12V / 95 Ah	12V / 95 Ah	12V / 95 Ah
230 V-Steckdosen	1/2	1/1	1/1
Kühlschrank in l (Inhalt / davon Froster)	ca. 100/8 l	ca. 100/8 l	ca. 100/8 l
Absorber / Kompressor	Kompressor	Kompressor	Kompressor
AUSSTATTUNG WOHNBEREICH			
Fenster Wohnraum	2	2	3
Dachhaube mit Verdunkelungsrollo	2	1	2
Dachfenster seitlich	2	2	2 (+1 Heck SA)
Sitzplätze/Dreipunktgurte	4/4	4/4 (+2 optional)	4/4
Schlafplätze	2 (+1/+2 optional)	2 (+2 optional)	2 (+1/+2 optional)
Heckbett / Stockbetten in mm (ca.)	unten: 1.960 x 740 (SA) oben: 1.670 x 670 (SA)	Dinette 1.960 x 850/780 (SA)	1.950 x 1.400/1.200
Hubbett / Dachbett in mm (ca.)	2.200 x 1.700	2.150 x 1.700	2.050 x 1.350 (SA)
Querbett zur Schiebetüre in mm (ca., SA)	1.800 x 700	-	1.800 x 700



Wohnwelt Mindoro (optional)

Holzdekor Eiche Kupfer Bora, Tisch mit Ausdrehteil (optional), Heckbetten (optional), Ambientebeleuchtung (optional)

Hochbett und herausnehmbares Heckbett (optional)

Ohne Heckbett entsteht extra Stauraum, mit Heckbett Schlafplätze für bis zu 4 Personen

Zentrales Raumbad

Gleichzeitig Raumtrenner zum Heck-Schlafzimmer



VARIO 545

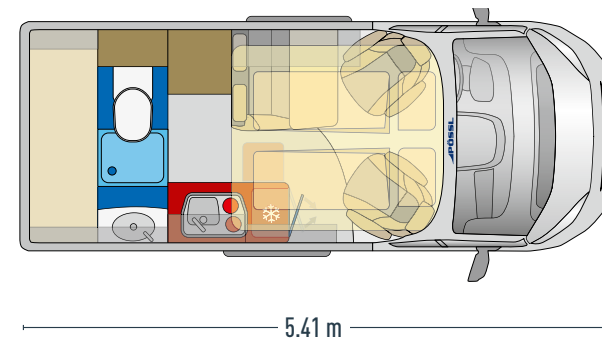

Besonders viel Stauraum im Heck – optional auch mit Heckbetten ✓

Hochwertige Rahmenfenster für eine besonders automotiv Optik ✓

Leistungsstarker Kompressorkühlschrank – in beide Richtungen zu öffnen, Frosterfach zum Herausnehmen ✓



LOOK INSIDE

360°

CONCORDE COMPACT

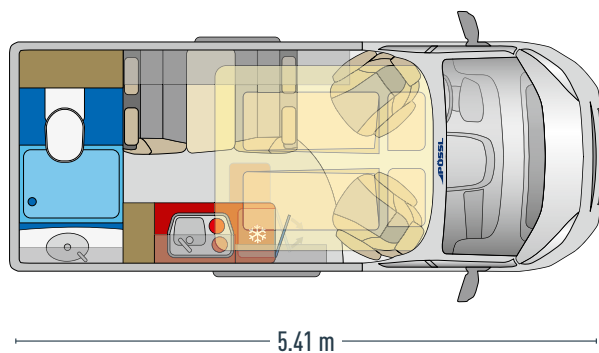

- ✓ Fahrzeug aus Manufaktur mit hochwertigen Materialien
- ✓ Bequeme und großzügige Sitzgruppe für bis zu vier Personen
- ✓ Separat abgetrenntes Bad
- ✓ Leistungsstarker Kompressorkühlschrank – in beide Richtungen zu öffnen, Frosterfach zum Herausnehmen

Wohnwelt Mindoro (optional)

Holzdekor Eiche Kupfer Bora, Tisch mit Ausdrehteil (optional), Heckbetten (optional), Ambientebeleuchtung (optional)

Luxus-Küche

Zwei-Flammkocher mit Piezozündung



Raumbad im Heck

Großzügiges Bad über die gesamte Heckbreite





Zwei vollwertige Schlafzimmer
Großes Doppelbett im Heck und Dachbett (optional)



Großes Schwenkbad
Dadurch noch bessere Raumausnutzung

Wohnwelt Mindoro (optional)
Holzdekor Eiche Kupfer Bora, Tisch mit Ausdrehteil (optional), Bett für Hochdach (optional), Hecktürenfenster (optional)



2WIN VARIO

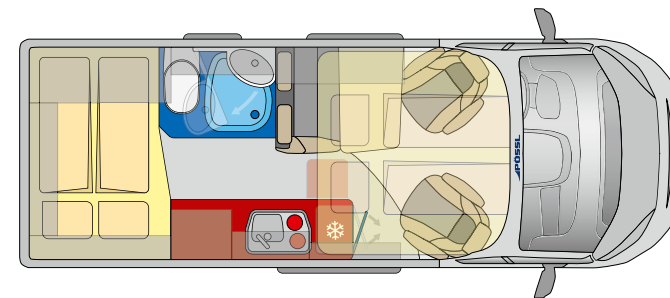

5.99 m

- ✓ Serienmäßig mit Schwenkbad
- ✓ Großzügige Küche mit extra viel Staufächern
- ✓ Leistungsstarker Kompressorkühlschrank – in beide Richtungen zu öffnen, Frosterfach zum Herausnehmen

H line

Interieur

DEKOR



SERIENDEKOR
EICHE KUPFER BORA

WOHNWELTEN



WOHNWELT ORIGINAL CAPTAIN CHAIR (SERIE)



WOHNWELT SAMBA (OPTIONAL)



WOHNWELT MINDORO (OPTIONAL)

Exterieur

FÜR JEDEN PÖSSL ETWAS DABEI - OB D-LINE, TRENTA, SUMMIT ODER H-LINE

Verleihen Sie Ihrem PÖSSL noch mehr Stil. Ganz einfach: mit unterschiedlichen Lackierungen und schicken original Alufelgen mit moderner Optik.

LACKIERUNG

Fiat / Citroën / Peugeot

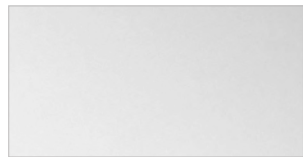

Campovolo Grau / Expeditions-Grau

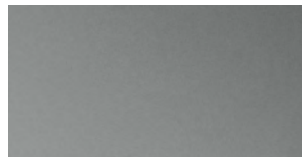

Artense Grau Metallic

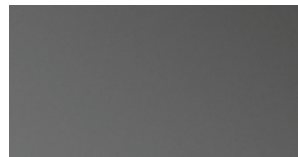

Eisen Grau metallic



Lanazrote Grau / Thunder-Grey



Schwarz metallic /
Graphito Grey metallic

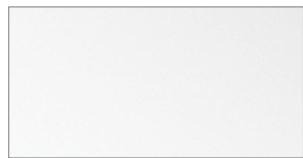

Weiß

ALUFELGEN

Light 16"

Maxi/Heavy 16"

Fiat



Citroën / Peugeot





facebook.com/poesslreismobile



instagram.com/poessl_original



youtube.com/poesslgroup



pinterest.de/poesslgroup



vimeo.com/poesslgroup



linkedin.com/company/poesslgroup

PÖSSL
das Original

Wir sind in 14 Ländern gerne für Sie da!

Und natürlich auch unter **www.poessl-mobile.de**

EINE MARKE DER

PÖSSL GROUP

Technische Änderungen und Irrtümer vorbehalten. Bitte beachten Sie, dass Abbildungen dieses Prospekts zum Teil Dekorationen, Alternativdesigns oder Sonderausstattungen enthalten, die nicht zum Lieferumfang gehören bzw. für die Mehrkosten entstehen. Alle Maßangaben in Millimeter, wenn nicht anders gekennzeichnet. Angaben zu Technik, Wasserversorgung und Preisen entnehmen Sie bitte der separaten Preisliste. Farbabweichungen sind drucktechnisch möglich. Preise inkl. der aktuell geltenden gesetzlichen Mehrwertsteuer. Stand 10/2022

*Die „Masse in fahrbereitem Zustand“ umfasst nach den EG-Richtlinien 97 / 27 EG und EN 1645-2 das Leergewicht des Fahrzeugs – inkl. Fahrer (75 kg) und gefüllten Kraftstofftanks sowie folgender Grundausstattung: Wassertank mit reduziertem Volumen (20 l), eine gefüllte Alugasflasche (15 kg) und eine Kabeltrommel (4 kg).

Die technisch zulässige Gesamtmasse darf durch die persönliche Ausrüstung, mitfahrende Personen und eine evtl. Sonderausstattung nicht überschritten werden. Mit dem Einbau von Sonderzubehör verringert sich die Zuladung und die zulässige Personenanzahl kann sich ggf. reduzieren.

Die Angaben über Lieferumfang, Aussehen, Leistung, Maße und Gewichte der Fahrzeuge entsprechen den zum Zeitpunkt der Drucklegung vorhandenen Kenntnissen und den europäischen Homologationsbestimmungen. Bis zum Fahrzeugkauf bzw. bis zur Lieferung können sich diese ändern. Abweichungen im Rahmen der Werkstoleranzen (+ / - 5 % max.) sind möglich und zulässig.